

M TALUNIC

GUIDE D'INSTALLATION DISTINCTION et MODERNO

avril 2024

Pour obtenir plus d'information sur le Distinction et Moderno, nous
vous invitons à visiter notre site web
metalunic.com
ou à nous contacter directement
(450) 267-2330

AVERTISSEMENT DE SÉCURITÉ

Comme pour tout autre revêtement métallique, les panneaux de revêtement peuvent présenter des bords tranchants. Il est donc important de les manipuler avec prudence. Nous vous recommandons de porter l'équipement de protection adéquat : bottes, casque, lunettes et gants de sécurité.



GARANTIE

Afin que la garantie soit honorée, l'installation doit être réalisée dans les normes établies par la réglementation en vigueur à l'emplacement des travaux et selon les recommandations du fabricant. Advenant le cas où un problème surviendrait lors de l'installation du revêtement, il est important d'aviser le fabricant Métalunic dès que possible et surtout avant l'installation de plus de 126 pi² (soit au plus 2 boîtes), afin de s'assurer de pouvoir rectifier la pose et de maintenir les conditions de garantie. *Pour plus d'informations, référez-vous aux documents de Garantie.*

RÉCEPTION ET INSPECTION

À la réception du revêtement, il est important d'inspecter immédiatement le produit. Si des erreurs de manutention ou des dommages pendant le transport sont constatées, vous devez aviser votre fournisseur dans les plus brefs délais de manière à rectifier la situation.

MANUTENTION

Manipulez les boîtes avec précaution, soulevez-les toujours dans le sens de la hauteur, et non de la largeur, de manière à éviter les déformations et le frottement des panneaux entre eux à l'intérieur de l'emballage.



ENTREPOSAGE

Afin de conserver les propriétés esthétiques et physiques du revêtement métallique, il est primordial de respecter certaines règles d'entreposage.

Advenant le cas où le revêtement ne pourrait être installé dès la réception ou lorsque les travaux ont lieu durant la période hivernale, les boîtes, non ouvertes, doivent être entreposées à l'intérieur, à l'abri des intempéries, dans un endroit sec, tempéré et ventilé jusqu'au moment de l'installation. L'entreposage à l'extérieur est proscrit et pourrait rendre la garantie inapplicable. Ne pas déposer les boîtes de revêtement directement sur le sol.

Les planches sont recouvertes individuellement d'une pellicule protectrice. Avant de retirer cette pellicule protectrice, assurez-vous que la température des panneaux se situe au-dessus du point de congélation (soit plus de 0 degré Celsius). Une fois le revêtement tempéré à plus de 0 degré Celsius, la pellicule protectrice peut être retirée.

Si les matériaux doivent absolument être entreposés à l'extérieur (ce qui pourrait invalider la garantie du fabricant), assurez-vous de placer les panneaux, ainsi que tous autres moulures et/ou accessoires à l'abri d'une exposition directe au soleil, aux intempéries et au-dessus du point de congélation. Ces facteurs pourraient faire adhérer davantage la pellicule protectrice aux panneaux Distinction, la rendre plus difficile à enlever et laisser un résidu de colle sur le panneau. Il est également recommandé d'utiliser une toile pour protéger le matériel. Avant l'installation, les matériaux doivent être entreposés de 24 à 48 heures dans un endroit tempéré, sec et ventilé. Les matériaux doivent atteindre une température de surface au-dessus de 0 degré Celsius avant de débuter les travaux d'installation. Cette température doit être maintenue jusqu'à leur installation. Il est déconseillé de procéder à une installation extérieure lorsque la température ambiante est inférieure à 0 degré Celsius.

SÉRIE BOIS NUANCÉ

La Série Bois Nuancé est caractérisée par un système de peinture nuancée reproduisant l'aspect du bois. Chaque boîte contient 12 panneaux aux grains et aux nuances variées. Les différentes nuances sont numérotées de 1 à 6 sur la bande de vissage. Il y a un minimum de 5 nuances différentes par boîte.

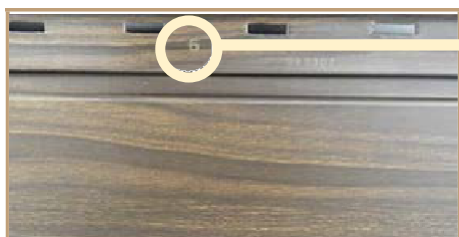

#1 et #2 couleurs pâles
#3 et #4 couleurs moyennes
#5 et #6 couleurs foncées

Pendant l'installation, assurez-vous que les panneaux soient posés de façon aléatoire et mélangés sur la hauteur ainsi que sur la longueur afin d'obtenir un résultat optimal. Il est important de ne pas suivre toujours le même patron lors de l'installation et d'effectuer une vérification du travail effectué, en vous éloignant du bâtiment, à tous les 3 ou 4 rangs. De cette façon, vous serez en mesure de détecter les anomalies ou l'effet non-recherché d'une répétition de couleur ou de motif et d'effectuer les correctifs requis.

Pour de meilleurs résultats et un aspect plus naturel, coupez et agencez des panneaux de nuances et longueurs variées de manière aléatoire, même dans des espaces étroits, toujours en positionnant les joints de panneaux sur des fourrures (se référer aux instructions d'installations). Évitez de réaliser une installation à rayures égales.

Les photos suivantes sont fournies uniquement à titre indicatif d'une installation recommandée.



Évitez une installation à rayures égales en effectuant un mélange de nuances mêmes dans les endroits plus étroits.

AGENCEMENT DES NUANCES

À l'intérieur d'une même boîte, on retrouve au moins 5 des 6 nuances d'une même couleur, avec au moins 2 panneaux de chaque nuance, pour un total de 12 panneaux par boîtes. Chaque panneau est identifié par un numéro de 1 à 6 sur la bande de clouage. Le #1 représente la nuance la plus pâle et le #6 la nuance la plus foncée.

Afin d'obtenir un résultat harmonieux, il est important de bien mélanger les nuances et les longueurs des panneaux. Voici 2 illustrations qui démontrent quoi faire et quoi ne pas faire:

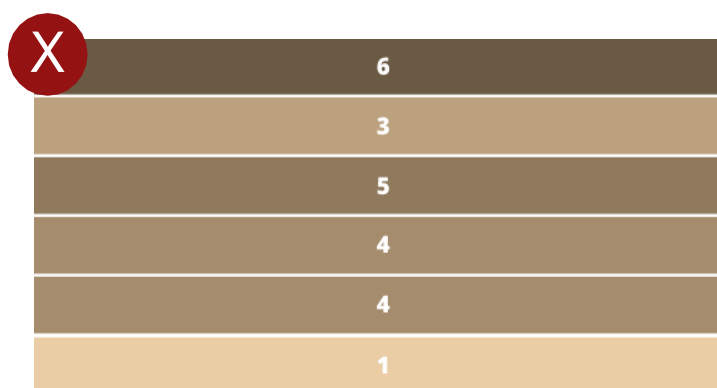
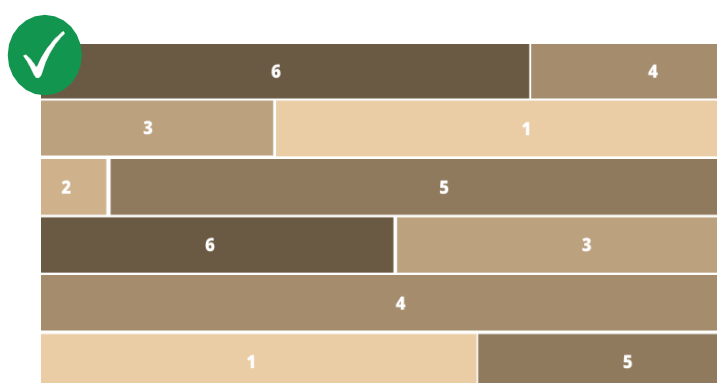

OUTILS ET ACCESSOIRES

Pour l'installation du revêtement Distinction / Moderno, vous aurez besoin des outils et accessoires suivants :



Niveau à bulle ou laser



Cisaille à tôle



Ruban à mesurer



Perceuse/Visseuse



Outils de cintrage



Guillotine



Pince de pliage



Fusil à calfeutrer et calfeutrant



Peinture de retouche



Vis à bois #8 1 1/8"



Vis à métal #8 1/2"

Pour obtenir plus d'informations sur les outils et accessoires recommandés et autorisés par Métalunic Design pour l'installation du revêtement Distinction et Moderno, contactez votre représentant.

MOULURES

Afin de réaliser une finition de qualité, Métalunic Design vous propose une gamme complète de moulures à agencer avec votre revêtement extérieur.



Bande de départ
DDISGV



Coin extérieur
CEDIS



Coin intérieur
CIDIS



Partition
PDIS



Moulure en J
JDIS



Conversion
CDIS



Égouttement
EDIS

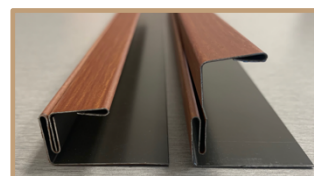

Moulure et J en 2 parties
DJDIS

Des rouleaux d'acier prépeint de la nuance choisie sont disponibles en vue de la fabrication de pièces particulières par une entreprise spécialisée dans les travaux de pliage.

PRÉPARATION DE LA SURFACE À RECOUVRIR

Préparez les surfaces à recouvrir en respectant les normes de l'industrie et les exigences réglementaires à l'emplacement des travaux (Codes provinciaux, Règlements municipaux, etc.).

Surface de niveau

Avant de débuter l'installation, assurez-vous de l'intégrité structurale de l'arrière-mur et que la surface de pose est de niveau et d'équerre afin de minimiser le risque de gondolage du revêtement.

Fourrures de bois ou de métal

L'installation doit se faire sur des fourrures de bois (min. 1 po x 3 po) ou des fourrures métalliques galvanisées installées de niveau et d'équerre, à 16 po centre à centre. Ceci pour maintenir une ventilation adéquate entre le mur et le revêtement métallique et minimiser le risque de condensation, en conformité avec la réglementation applicable. Assurez-vous que la circulation d'air entre le revêtement et le revêtement intermédiaire est adéquate et continue, de base jusqu'au sommet du mur. L'utilisation de moulures ventilées à la base et au sommet est recommandée.

Les revêtement Distinction / Moderno peuvent être installés tant à l'horizontale qu'à la verticale. Les fourrures de bois ou les profilés de fourrure métalliques doivent être posés dans le sens contraire du sens de pose du revêtement métallique.

Le dégagement minimal à respecter, au sol ou à une surface sur laquelle la neige peut s'accumuler, tel une toiture, est de 200mm (8")

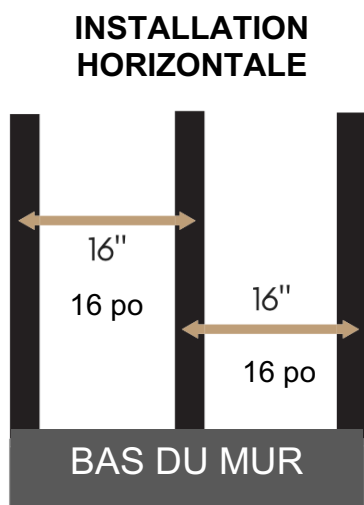

Spécifications:

- Fourrures de bois min. 1 po x 3 po
- Fourrures distantes d'au plus 16 po centre à centre
- Les joints se font sur les fourrures
- Distance minimum de 8 po du sol

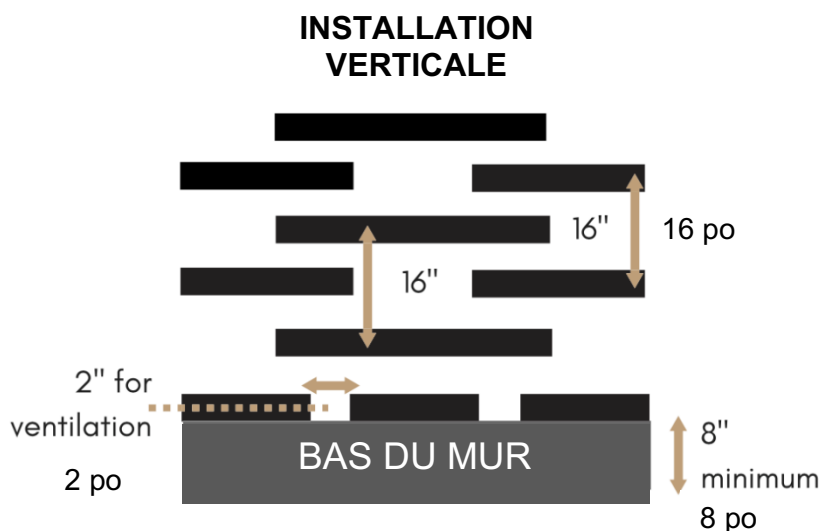

Spécifications:

- Fourrures de bois min. 1 po x 3 po
- Fourrures distantes d'au plus 16 po centre à centre
- Aucun joint à la verticale
- Espace de ventilation de 2 po min.
- Distance minimum de 8 po du sol

INSTALLATION

Une fois la surface de pose prête et apte¹ à recevoir les revêtements Distinction / Moderno, vous pouvez débiter son installation en suivant notre guide. L'installation du Distinction comme du Moderno peut se faire à l'horizontale comme à la verticale.

Bande de départ

À l'aide d'un niveau à bulle ou d'un laser autonivelant et d'une ligne à craie, tracez une ligne dans le sens de pose prévu comme guide pour la bande de départ.

Fixez solidement la bande de départ à la base des fourrures à l'aide de vis Distinction / Moderno tout en vous assurant que celle-ci est bien droite et d'équerre, alignée sur le guide tracé. Lorsque celle-ci est de niveau et d'équerre, vissez-la à toutes les fourrures.

Notez que la bande de départ pour le revêtement Distinction s'installe de sens contraire à celle pour le revêtement Moderno.



Bande de départ Distinction



Bande de départ Moderno

¹ Conformément aux instructions et exigences du fabricant.

À l'aide d'un niveau, revérifiez que la surface de pose est de niveau et d'équerre (se référer aux deux photos ci-dessous). Il est important que la bande de départ soit de niveau et d'équerre, car c'est celle-ci qui vous servira de guide tout au long de l'installation.

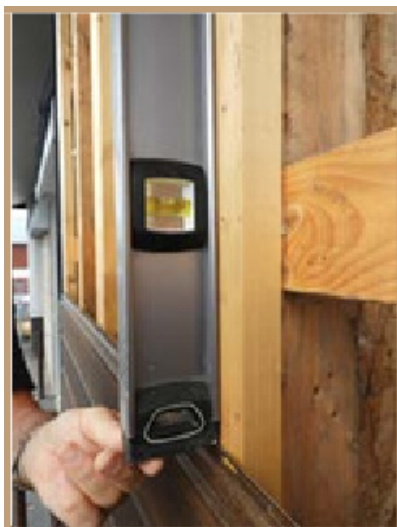

Vis Distinction

Le vissage doit être réalisé avec les vis recommandées et fournies par Métalunic Design selon le type de surface à visser.



Vis à bois #8 1 1/8"



Vis a métal #8 1/2"

Pour ne pas nuire à l'expansion et à la contraction naturelle du revêtement métallique, fixez les vis Distinction à 16 pouces d'entraxe et au centre des ouvertures prépercées de chaque panneau, en exerçant une pression modérée, perpendiculairement à la surface de pose. Elles ne doivent pas exercer de pression ni vers le haut ni vers le bas afin d'éviter de déformer le profilé et/ou de faire ouvrir les joints. (Se référer aux deux photos ci-dessous)

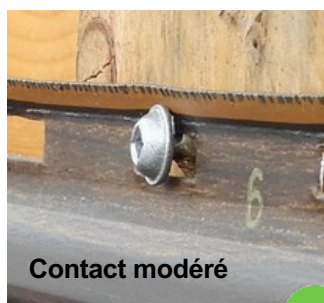

Contact modéré



Contact exagéré

Vissage perpendiculaire

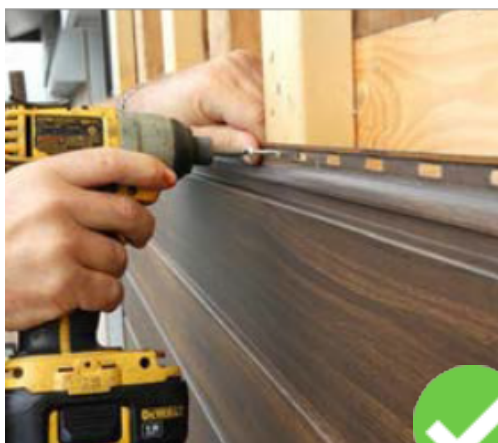

Vissage en angle



Advenant le cas où une fourrure n'est pas d'aplomb, nous suggérons de poser un bardeau (shim) afin de rectifier la planéité de la surface de pose. Évitez de créer une trop grande pression sur le profilé, ce qui pourrait entraîner un effet de gondolage. (Se référer aux deux photos ci-dessous)

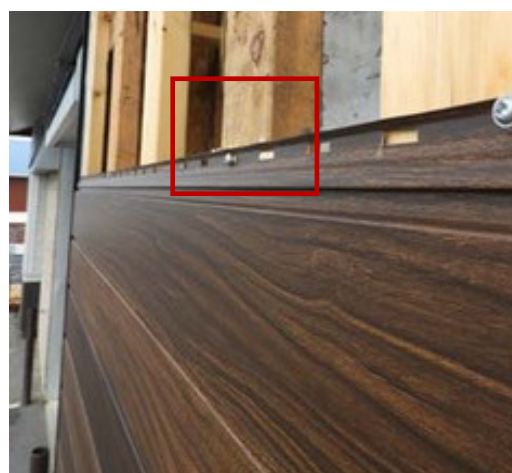

La coupe

- Une vidéo d'installation est disponible sur notre site: metalunic.com
- La guillotine Distinction / Moderno et des lames de remplacement sont disponibles à l'achat.

Pour la coupe de panneaux, utilisez la tranche « Guillotine Distinction / Moderno » conçue spécialement pour les profilés Distinction / Moderno. Elle permet d'effectuer des coupes précises, sans barbare et sans causer de rouille. Elle ne brûle pas la peinture et, grâce à son guide anti-écrasement, est conçue pour ne pas déformer le profilé lors de la coupe. Vous pouvez donc effectuer des coupes nettes tout en réduisant le stress (le choc) sur le revêtement. Assurez-vous de bien mettre en place le guide anti-écrasement afin d'éviter toute pression sur le profilé.



L'utilisation d'une scie circulaire est autorisée à condition que la température résultante du métal ne dépasse pas 117 degrés C ou 242 degrés F. Une peinture de retouche doit également être appliquée lorsque des coupes sont effectuées à l'aide d'une scie ou d'une meule. Lorsqu'une lame est utilisée pour la coupe du Distinction / Moderno, il est possible que des copeaux de métal soient projetés sur les surfaces adjacentes, endommageant la peinture et annulant ainsi la garantie du fabricant. Pour cette raison, il est important de bien couvrir vos planches lors des coupes effectuées avec une scie circulaire. Cette responsabilité revenant entièrement à l'entrepreneur.

Peinture de retouche

Lorsque vous effectuez des coupes apparentes ou non-apparentes aux planches Distinction ou Moderno, il est obligatoire d'appliquer la peinture de retouche sur les rives coupées afin de maintenir les conditions de garantie du fabricant.

Au besoin, la peinture de retouche peut également être utilisée afin de dissimuler les légères égratignures et autres imperfections. Ne pas étendre ou badigeonner la peinture sur la surface, mais tamponner légèrement à l'aide du pinceau.

Pellicule protectrice

Le manufacturier, Métalunic Design, recommande de laisser la pellicule protectrice en place jusqu'à l'installation. Afin d'éviter tout dommage au revêtement, installez quelques panneaux et effectuez une inspection visuelle pour vérifier la conformité du produit avant de retirer la pellicule protectrice.

Tel que mentionné dans la section **ENTREPOSAGE**, la pellicule protectrice doit être retirée seulement lorsque le revêtement est tempéré au-dessus de 0 degré Celsius.

Joint de chevauchement horizontal

Seules les découpes prévues par le manufacturier et réalisées en usine devront être utilisées pour réaliser des joints de chevauchement horizontaux de deux planches adjacentes. Les découpes réalisés en chantier doivent être dissimulées et aboutées dans les profilés et les moulures préfabriquées ou réalisés en chantier.

Pour une installation horizontale du Distinction / Moderno, le jointement de deux planches doit être vissé directement sur une fourrure tel qu'indiqué aux instructions de pose. Afin d'obtenir un résultat optimal, et minimiser l'ouverture du joint, posez une vis à l'extrémité de la bande de vissage ou dans l'ouverture prévue à cet effet de chacun des deux panneaux.



Joint avec 1 vis

Joint avec 2 vis

Dans une installation verticale du revêtement Distinction / Moderno, ne pas réaliser de joints de chevauchement des planches. Les mouvements verticaux attendus des bâtiments (tassement, dilatation, etc.) dépassent la capacité de chevauchement des planches Distinction / Moderno. Pour couvrir des hauteurs dépassant la longueur d'une planche Distinction / Moderno, dans une installation verticale, interrompre les panneaux et poser des solins horizontaux aux changements de niveau.

Expansion

Au joint de chevauchement horizontal de deux panneaux, prévoyez un espace de 1/8 po pour la dilatation ou l'expansion du panneau. Prévoyez également un espace de 1/8 po entre l'extrémité des panneaux Distinction / Moderno et tous les profilés et moulures.

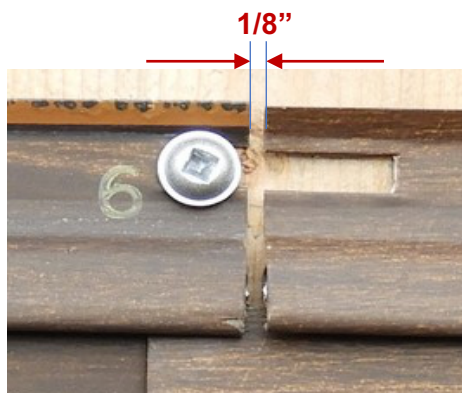

Dans le cas d'un bâtiment à plus d'un étage, prévoyez un joint d'expansion en installant une moulure de conversion {CDIS) et une bande de départ {DDISGV) à tous les ~3m (10 pieds) de haut ou à chaque changement d'étage.

Moulures Distinction/Moderno

Installez les moulures de coins, les moulures en J et les moulures d'égouttement aux endroits requis, en utilisant les mêmes vis que les panneaux Distinction / Moderno. Se référer aux détails typiques et aux schémas d'installation. Il est recommandé de chevaucher une bande de solin membrané sur les moulures d'égouttement.

Alignement des planches aux coins

Pour un meilleur résultat, les rangs des panneaux Distinction / Moderno doivent être à la même hauteur sur les deux côtés d'un coin de mur. Utilisez une équerre de charpentier ou un niveau laser autonivelant pour s'assurer que les bandes de départ et les panneaux sont à la même hauteur. Une vérification périodique après l'installation de 4 ou 5 rangs de chaque côté permettra de s'assurer que les panneaux sont bien alignés d'un côté à l'autre.



Contour des portes et fenêtres

Mesurez et ajustez les panneaux Distinction / Moderno au périmètre des ouvertures avant de la fixer en place.

Pour réaliser le contour d'une fenêtre, installez d'abord une moulure en J (JDIS) au bas et ensuite, sur les deux côtés de la fenêtre. Assurez-vous que la moulure en J du bas passe sous les moulures en J des côtés. Poursuivez l'installation des planches de chaque côté en vous assurant de respecter les principes d'agencement des nuances.

Avant de débuter l'installation de la première planche au-dessus de la fenêtre, installez une moulure d'égouttement (EDIS) et fixez-la au-dessus des moulures en J installées plus tôt. Respectez les exigences réglementaires applicables à cet effet.

Pour une porte, installez les moulures de la même manière que pour une fenêtre à l'exception de la moulure en J au bas de la porte.

S'il n'est pas possible de poser un panneau de pleine hauteur en haut d'une ouverture, coupez une encavure dans le bas du panneau en conservant 1/2 po additionnel, afin d'effectuer un repli de renfort à 45 degrés.

INSTALLATION VERTICALE

L'installation du revêtement Distinction / Moderno à la verticale se fait suivant les mêmes principes généraux qu'à l'horizontale à quelques exceptions près. Se conformer aux instructions relatives au chevauchement. Le défaut de se conformer à cette instruction annule la garantie du fabricant applicable.

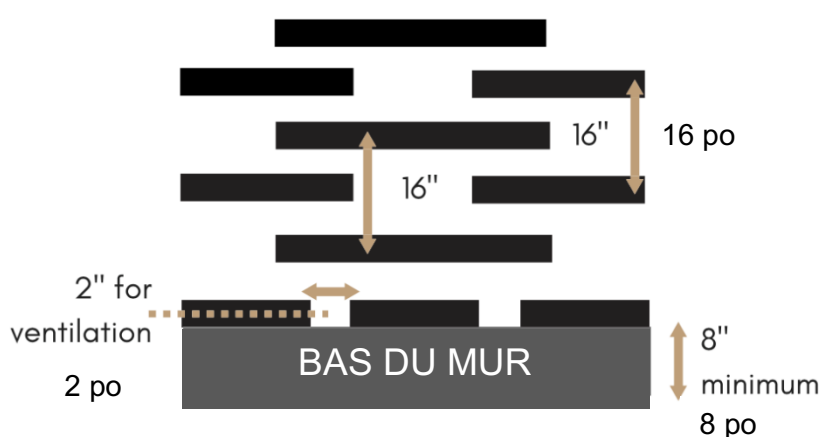
INSTALLATION VERTICALE
Fourrures de bois ou métal**Spécifications:**

- Fourrures de bois 1 po x 3 po
- Fourrures distantes de 16 po c. à c.
- Aucun joint à la verticale
- Espace de ventilation de 2 po minimum @ 16" c. à c.
- Espace minimum de 8 po du sol

Bande de départ

Pour l'installation verticale, débutez au bas du mur avec une moulure d'égouttement (EDIS) (et non une moulure de départ DDISGV). Laisser un espace de 1/8 po pour l'expansion du matériel entre les panneaux et la moulure de départ.

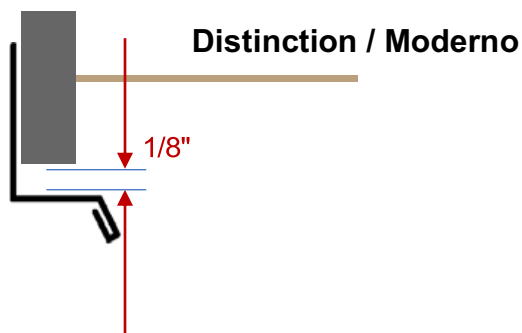

Expansion

Un joint d'expansion entre les différents étages et/ou lorsqu'il y a superposition verticale de panneaux de 12 pieds est obligatoire. Pour ce faire, installez une moulure de conversion (CDIS). Laisser un espace de 1/8 po au haut et au bas de la moulure de conversion pour l'expansion du matériel.

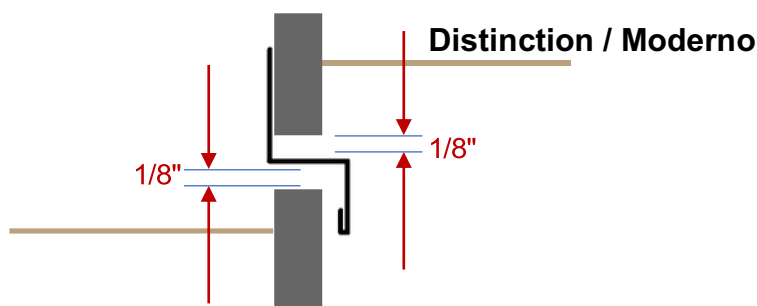

FIN DU GUIDE D'INSTALLATION